

# SOUSTRUŽNICKÉ NOŽE

z nástrojové rychlořezné oceli

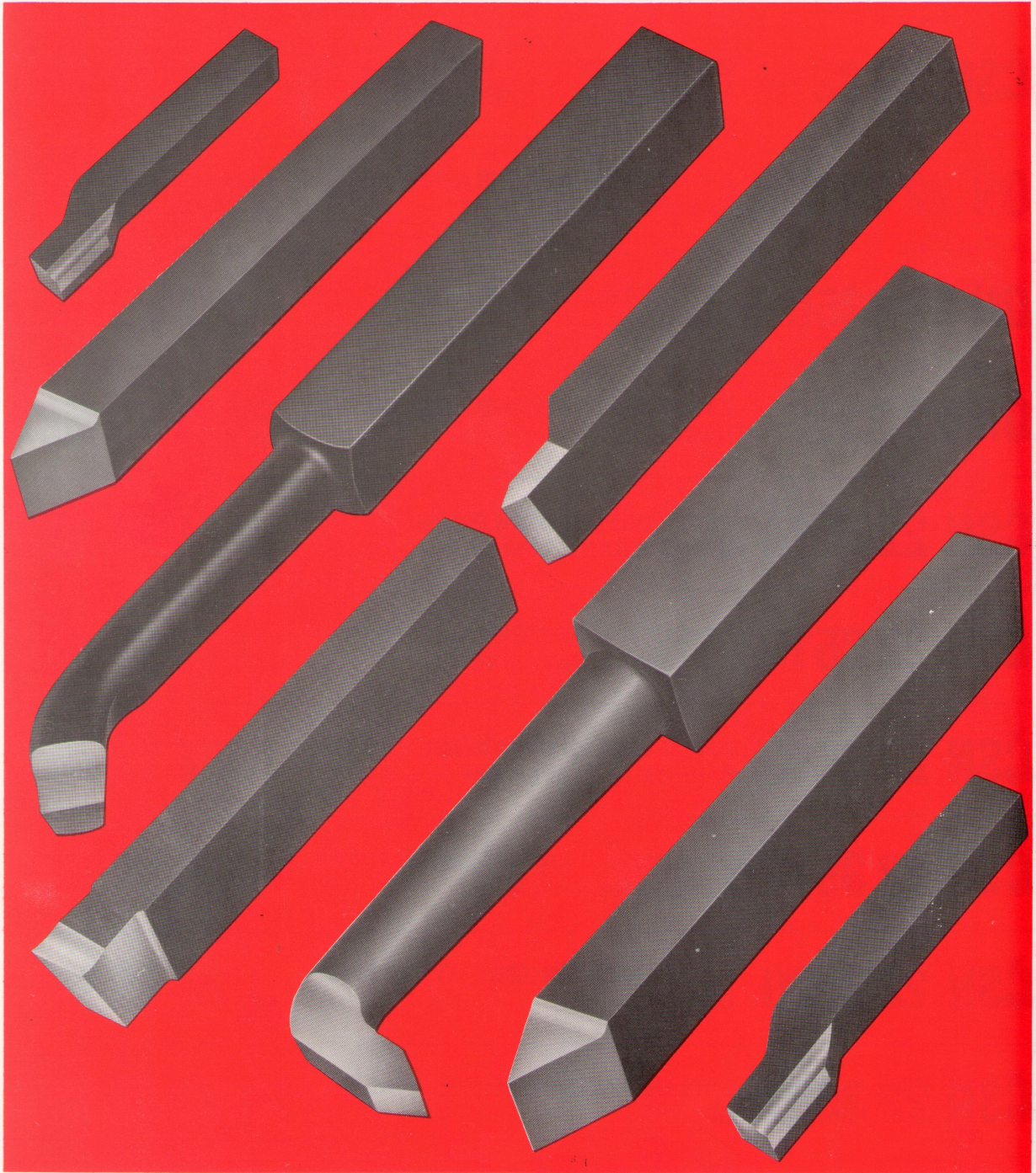

## OBSAH

Norma	Druh		Strana
<b>ČSN 22 3312</b>	PRAVÉ ZÁVITOVÉ NOŽE NA VNĚJŠÍ METRICKÉ ZÁVITY		5
<b>ČSN 22 3313</b>	LEVÉ ZÁVITOVÉ NOŽE NA VNĚJŠÍ METRICKÉ ZÁVITY		5
<b>ČSN 22 3316</b>	ZÁVITOVÉ NOŽE NA VNITŘNÍ METRICKÉ ZÁVITY		6
<b>ON 22 3335</b>	ZÁVITOVÉ KOTOUČOVÉ NOŽE HŘEBÍNKOVÉ NÁSTRČNÉ		7
<b>ON 22 3350</b>	ZÁVITOVÉ KOTOUČOVÉ NOŽE NÁSTRČNÉ		8
<b>ON 22 3352</b>	ZÁVITOVÉ KOTOUČOVÉ NOŽE NÁSTRČNÉ		9
<b>ČSN 22 3514</b>	PRAVÉ UBÍRACÍ NOŽE PŘÍMÉ S ÚHLEM NASTAVENÍ 45°		10
<b>ČSN 22 3515</b>	LEVÉ UBÍRACÍ NOŽE PŘÍMÉ S ÚHLEM NASTAVENÍ 45°		10
<b>ČSN 22 3516</b>	PRAVÉ UBÍRACÍ NOŽE PŘÍMÉ S ÚHLEM NASTAVENÍ 60°		11
<b>ČSN 22 3517</b>	LEVÉ UBÍRACÍ NOŽE PŘÍMÉ S ÚHLEM NASTAVENÍ 60°		11
<b>ČSN 22 3520</b>	PRAVÉ UBÍRACÍ NOŽE OHNUTÉ		12
<b>ČSN 22 3521</b>	LEVÉ UBÍRACÍ NOŽE OHNUTÉ		12

Norma	Druh		Strana
<b>ČSN 22 3524</b>	PRAVÉ UBÍRACÍ NOŽE STRANOVÉ		13
<b>ČSN 22 3525</b>	LEVÉ UBÍRACÍ NOŽE STRANOVÉ		13
<b>ČSN 22 3530</b>	NABÍRACÍ NOŽE		14
<b>ČSN 22 3532</b>	HLADICÍ NOŽE		14
<b>ČSN 22 3534</b>	PRAVÉ NOŽE ROHOVÉ		15
<b>ČSN 22 3535</b>	LEVÉ NOŽE ROHOVÉ		16
<b>ČSN 22 3540</b>	VNITŘNÍ UBÍRACÍ NOŽE		17
<b>ČSN 22 3542</b>	VNITŘNÍ UBÍRACÍ NOŽE		17
<b>ČSN 22 3544</b>	VNITŘNÍ ROHOVÉ NOŽE		18
<b>ČSN 22 3548</b>	VNITŘNÍ ROHOVÉ NOŽE		18
<b>ČSN 22 3550</b>	PRAVÉ ZAPICHOVACÍ NOŽE		19
<b>ČSN 22 3551</b>	LEVÉ ZAPICHOVACÍ NOŽE		19

OBSAH	Norma	Druh	Strana
<b>ČSN 22 3552</b>	ZAPICHOVACÍ NOŽE VNITŘNÍ		20
<b>ČSN 22 3554</b>	PRAVÉ UPICHOVACÍ NOŽE DO DRŽÁKU		21
<b>ČSN 22 3555</b>	LEVÉ UPICHOVACÍ NOŽE DO DRŽÁKU		21
<b>22 3558</b>	UPICHOVACÍ NOŽE DRŽÁKOVÉ (REVOLVEROVÉ)		22
<b>ČSN 22 3562</b>	PRAVÉ ZAOBLOVACÍ NOŽE VYDUTÉ		23
<b>ČSN 22 3563</b>	LEVÉ ZAOBLOVACÍ NOŽE VYDUTÉ		24
<b>ČSN 22 3586</b>	ZAPICHOVACÍ NOŽE NA ZÁPICHY VNITŘNÍCH METRICKÝCH ZÁVITŮ		25
<b>22 3889</b>	UPICHOVACÍ NOŽE DRŽÁKOVÉ (REVOLVEROVÉ)		25
<b>ČSN 22 3590</b>	NOŽE NA DRÁŽKY KLÍNOVÝCH ŘEMENIC		26

**PRAVÉ ZÁVITOVÉ NOŽE  
NA VNĚJŠÍ METRICKÉ ZÁVITY**

**ČSN 22 3312**

**Příklad objednávky:**

JK 411 331 12 7214 – ČSN 22 3312 –  
nůž 20 × 12 – 100 kusů

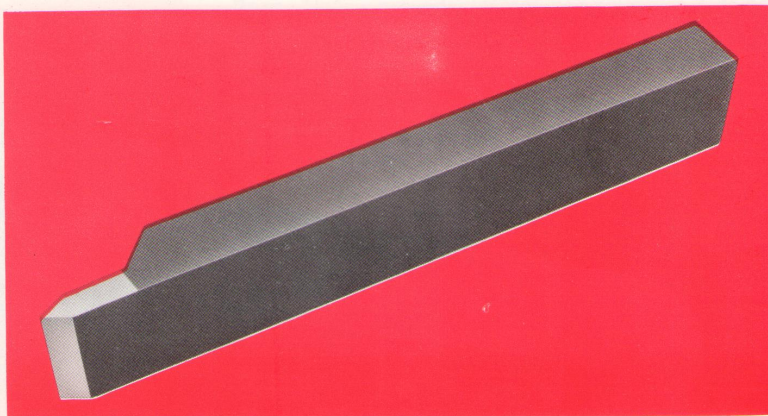

Číslo JK	Velikost h × b	Délka nože	Šířka ostří nože	Hmotnost 1 ks v kg
411 331 12 7214	20 × 12	140	4,5	0,25
411 331 12 7418	25 × 16	180	6,5	0,50
411 331 12 7622	32 × 20	220	7,5	0,90

**LEVÉ ZÁVITOVÉ NOŽE  
NA VNĚJŠÍ METRICKÉ ZÁVITY**

**ČSN 22 3313**

**Příklad objednávky:**

JK 411 331 13 7214 – ČSN 22 3313 –  
nůž 20 × 12 – 100 kusů

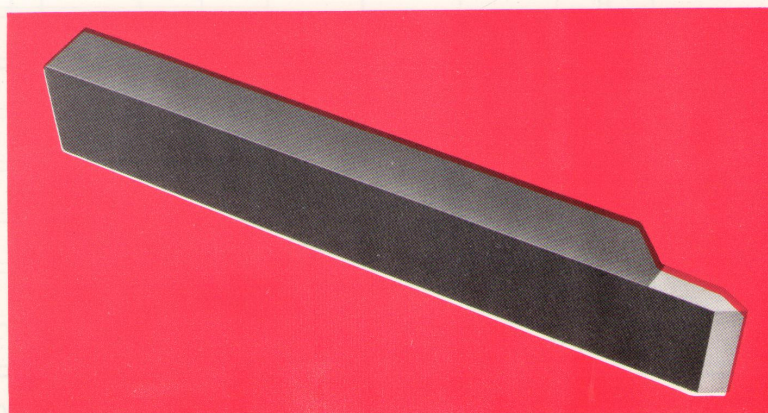

Číslo JK	Velikost h × b	Délka nože	Šířka ostří nože	Hmotnost 1 ks v kg
411 331 13 7214	20 × 12	140	4,5	0,25
411 331 13 7418	25 × 16	180	6,5	0,50
411 331 13 7622	32 × 20	220	7,5	0,90

# ČSN 22 3316

## ZÁVITOVÉ NOŽE NA VNITŘNÍ METRICKÉ ZÁVITY

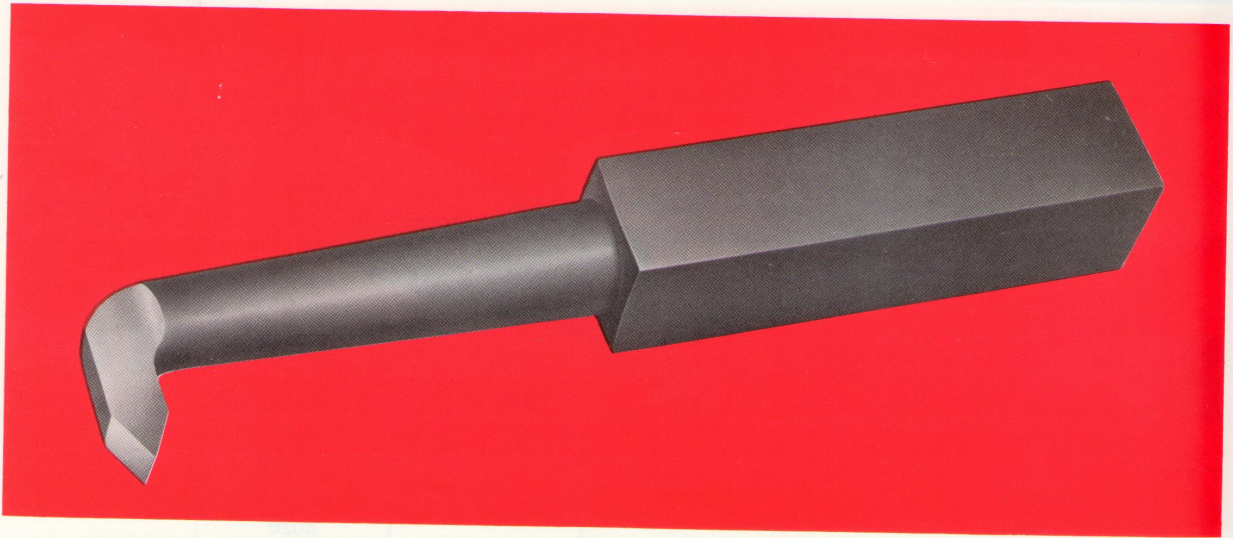

Číslo JK	Velikost h × b	Délka nože	Šířka ostří nože	Nejmenší Ø vrtné díry	Hmotnost 1 ks v kg
411 331 16 1010	10 × 10	100	4	18	0,08
411 331 16 1015	10 × 10	150	4	18	0,12
411 331 16 1213	12 × 12	125	5	22	0,14
411 331 16 1218	12 × 12	180	5	22	0,20
411 331 16 1614	16 × 16	140	6	29	0,28
411 331 16 1622	16 × 16	220	6	29	0,44
411 331 16 2016	20 × 20	160	8	36	0,50
411 331 16 2025	20 × 20	250	8	36	0,79
411 331 16 2520	25 × 25	200	10	46	0,98
411 331 16 2530	25 × 25	300	10	46	1,47
411 331 16 3225	32 × 32	250	12	56	2,01
411 331 16 3235	32 × 32	355	12	56	2,85

Příklad objednávky: JK 411 331 16 1010 – ČSN 22 3316 – nůž 10 × 10 – 100 ks

**ZÁVITOVÉ KOTOUČOVÉ NOŽE  
HŘEBÍNKOVÉ NÁSTRČNÉ**

**ON 22 3335**



**Pozn.:** Nože v provedení B jsou bez nákrůžku. Tyto nože se používají pro řezání pravého vnějšího závitu.

**Příslušné držáky:** ON 24 1582 – viz katalog upínacího nářadí

**Příklad objednávky:** JK 411 342 35 5125 –

ON 22 3335 – závitový nůž

M × 1,25 – 15 ks

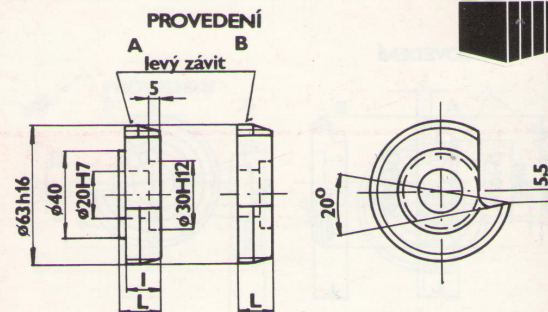

Číslo JK	Rozteč t	Délka nože Lh 16	Závitová délka l	Průměr nože D	Průměr vybrání d <sub>1</sub>	Upínací průměr d	Provedení	Hmotnost 1 ks v kg
411 342 35 5100	1	10	8	63h16	30H12	20H7	A	0,30
411 342 35 5125	1,25	10	–				B	0,34
411 342 35 5150	1,5	12	–				B	
411 342 35 5175	1,75	14	–				B	
411 342 35 5200	2	15	–				A	0,54
411 342 35 5250	2,5	17	16				A	
411 342 35 5300	3	18	17				A	
411 342 35 5350	3,5	19	18				A	
411 342 35 5400	4	20	19				A	
411 342 35 5450	4,5	21	20				A	
411 342 35 5500	5	23	22	A				

# ON 22 3350

## ZÁVITOVÉ KOTOUČOVÉ NOŽE NÁSTRČNÉ

**Pozn.:** Nože v provedení B jsou bez nákrůžku. Tyto nože jsou určeny pro řezání závitů pravých i levých.  
**Príslušné držáky:** ON 24 1582 viz katalog upínacího nářadí

**Příklad objednávky:** JK 411 342 50 5075 –  
ON 22 3350 – závitový nůž  
63 × 0,75 – 5 ks

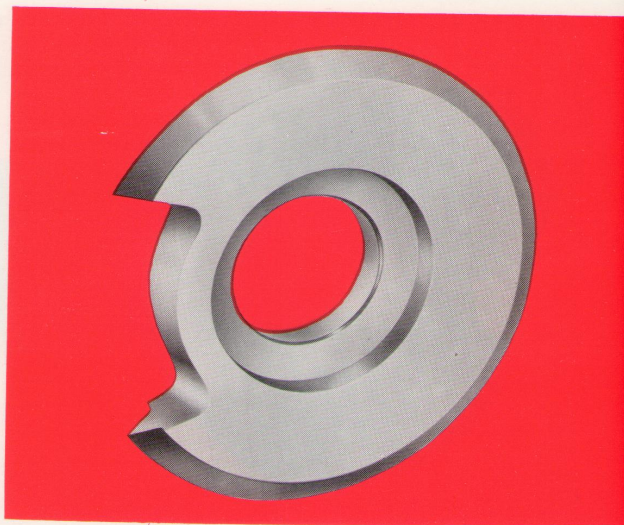
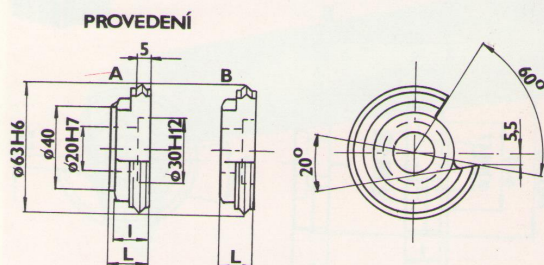

Číslo JK	Rozteč	Délka nože L	Průměr nože D	Průměr vybrání	Upínací průměr d	Provedení	Hmotnost 1 ks v kg
411 342 50 5050	0,5	10	63h16	30H12	20H7	B	0,22
411 342 50 5060	0,6						
411 342 50 5070	0,7						
411 342 50 5075	0,75						
411 342 50 5080	0,80						
411 342 50 5100	1						
411 342 50 5125	1,25						
411 342 50 5150	1,5						
411 342 50 5175	1,75						
411 342 50 5200	2						
411 342 50 5250	2,5						
411 342 50 5300	3	11				A	0,24
411 342 50 5350	3,5						
411 342 50 5400	4						
411 342 50 5450	4,5						
411 342 50 5500	5						
411 342 50 5550	5,5						
411 342 50 5600	6						



**ZÁVITOVÉ KOTOUČOVÉ  
NOŽE NÁSTRČNÉ**

**ON 22 3352**



**Pozn.:** Nože v provedení B jsou bez nákrůžku. Tyto nože jsou určeny pro řezání závitů pravých i levých. Lze je použít i pro řezání trubkových závitů válcových.

**Príslušné držáky:** ON 24 1582 a ON 24 1583 viz katalog upínacího nářadí.

**Příklad objednávky:** JK 411 342 52 5200 – ON 22 3352 – závitový nůž 63 × 20 – 10 ks

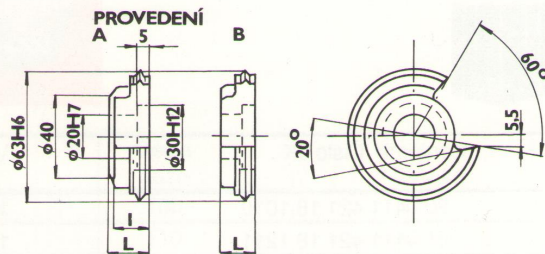

Číslo JK	Počet závitů	Délka nože L	Průměr nože D	Průměr vybrání	Upínací průměr d	Provedení	Hmotnost 1 ks v kg
411 342 52 5040	4	10	63h16	30H12	20H7	A	0,24
411 342 52 5045	4,5						
411 342 52 5050	5						
411 342 52 5060	6						
411 342 52 5070	7						
411 342 52 5080	8	10	63h16	30H12	20H7	B	0,22
411 342 52 5090	9						
411 342 52 5100	10						
411 342 52 5110	11						
411 342 52 5120	12						
411 342 52 5140	14						
411 342 52 5160	16						
411 342 52 5180	18						
411 342 52 5190	19						
411 342 52 5200	20						
411 342 52 5280	28						

# ČSN 22 3514

PRAVÉ UBÍRACÍ NOŽE PŘÍMÉ  
S ÚHLEM NASTAVENÍ 45°

Příklady objednávky:

JK 411 421 18 1614 – ČSN 22 3514 –  
nůž 16 × 16 – 100 ks

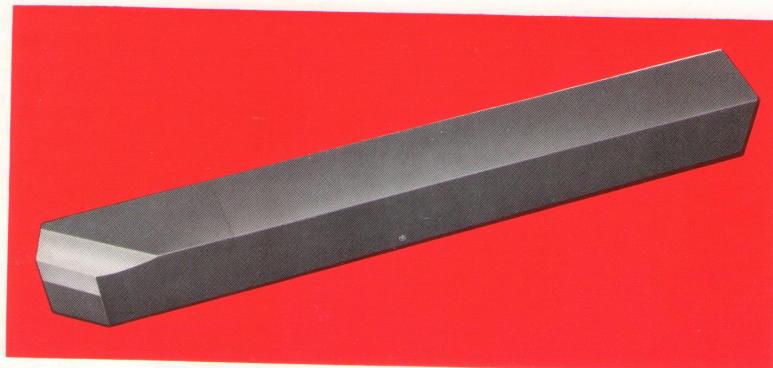

Číslo JK	Velikost h × b	Délka nože	Hmotnost 1 ks v kg
411 421 18 1010	10 × 10	100	0,09
411 421 18 1211	12 × 12	110	0,15
411 421 18 1614	16 × 16	140	0,28
411 421 18 2016	20 × 20	160	0,50
411 421 18 2520	25 × 25	200	0,95
411 421 18 3225	32 × 32	250	1,95
411 421 18 4031	40 × 40	315	3,90
411 421 18 5040	50 × 50	400	7,60
411 421 18 6350	63 × 63	500	15,00

# ČSN 22 3515

LEVÉ UBÍRACÍ NOŽE PŘÍMÉ  
S ÚHLEM NASTAVENÍ 45°

Příklady objednávky:

JK 411 421 19 1614 – ČSN 22 3515 –  
nůž 16 × 16 – 100 ks

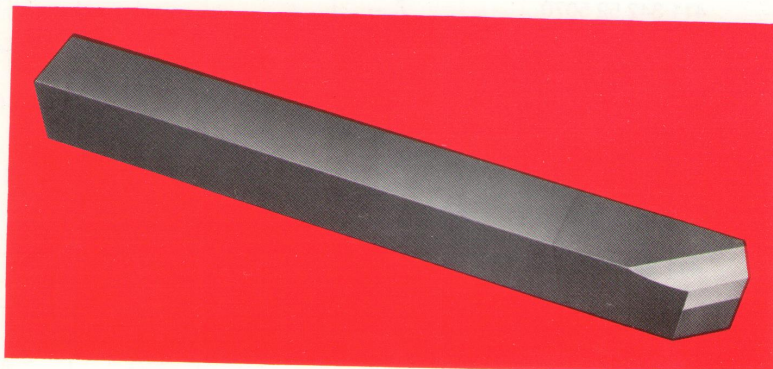

Číslo JK	Velikost h × b	Délka nože	Hmotnost 1 ks v kg
411 421 19 1010	10 × 10	100	0,09
411 421 19 1211	12 × 12	110	0,15
411 421 19 1614	16 × 16	140	0,28
411 421 19 2016	20 × 20	160	0,50
411 421 19 2520	25 × 25	200	0,95
411 421 19 3225	32 × 32	250	1,95
411 421 19 4031	40 × 40	315	3,90
411 421 19 5040	50 × 50	400	7,60
411 421 19 6350	63 × 63	500	15,00

**PRAVÉ UBÍRACÍ NOŽE PŘÍMÉ  
S ÚHLEM NASTAVENÍ 60°**

**ČSN 22 3516**

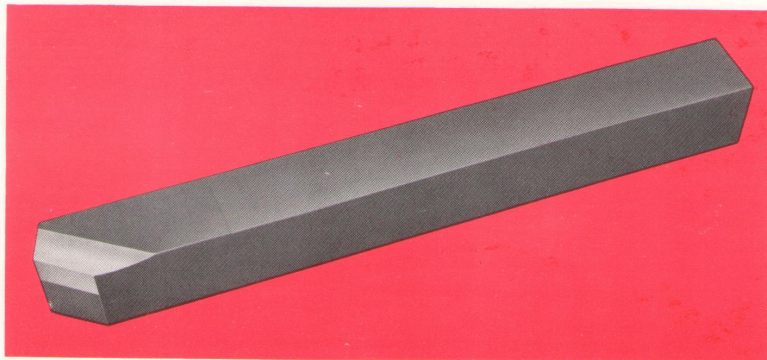

**Příklad objednávky:**

JK 411 421 28 2016 – ČSN 22 3516  
nůž 20 × 20 – 100 ks



Číslo JK	Velikost h × b	Délka nože	Hmotnost 1 ks v kg
411 421 28 1010	10 × 10	100	0,09
411 421 28 1211	12 × 12	110	0,15
411 421 28 1614	16 × 16	140	0,28
411 421 28 2016	20 × 20	160	0,50
411 421 28 2520	25 × 25	200	0,95
411 421 28 3225	32 × 32	250	1,95
411 421 28 4031	40 × 40	315	3,90
411 421 28 5040	50 × 50	400	7,80
411 421 28 6350	63 × 63	500	15,00

**LEVÉ UBÍRACÍ NOŽE PŘÍMÉ  
S ÚHLEM NASTAVENÍ 60°**

**ČSN 22 3517**

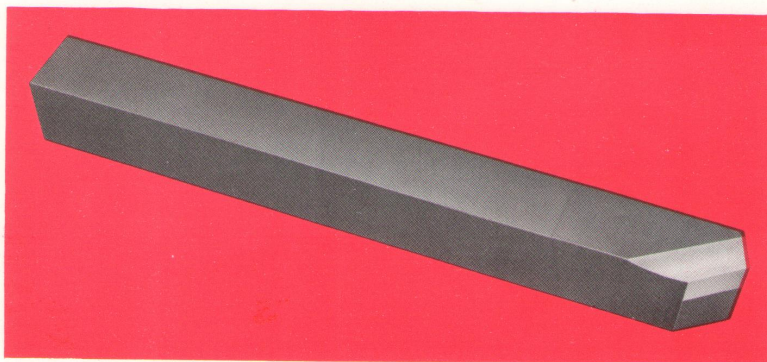

**Příklad objednávky:**

JK 411 421 29 2016 – ČSN 22 3517  
nůž 20 × 20 – 100 ks



Číslo JK	Velikost h × b	Délka nože	Hmotnost 1 ks v kg
411 421 29 1010	10 × 10	100	0,09
411 421 29 1211	12 × 12	110	0,15
411 421 29 1614	16 × 16	140	0,28
411 421 29 2016	20 × 20	160	0,50
411 421 29 2520	25 × 25	200	0,95
411 421 29 3225	32 × 32	250	1,95
411 421 29 4031	40 × 40	315	9,90
411 421 29 5040	50 × 50	400	7,80
411 421 29 6350	63 × 63	500	15,00

# ČSN 22 3520

PRAVÉ UBÍRACÍ  
NOŽE OHNUTÉ

**Příklady objednávky:**

JK 411 421 53 5040 – ČSN 22 3520 –  
nůž 50 × 50 – 100 ks



Číslo JK	Velikost h × b	Délka nože	Hmotnost 1 ks v kg
411 421 53 1010	10 × 10	100	0,09
411 421 53 1211	12 × 12	110	0,15
411 421 53 1614	16 × 16	140	0,29
411 421 53 2016	20 × 20	160	0,52
411 421 53 2520	25 × 25	200	1,0
411 421 53 3225	32 × 32	250	2,05
411 421 53 4031	40 × 40	315	4,0
411 421 53 5040	50 × 50	400	7,9
411 421 53 6350	63 × 63	500	15,30

# ČSN 22 3521

LEVÉ UBÍRACÍ  
NOŽE OHNUTÉ

**Příklady objednávky:**

JK 411 421 56 5040 – ČSN 22 3521 –  
nůž 50 × 50 – 100 ks



Číslo JK	Velikost h × b	Délka nože	Hmotnost 1 ks v kg
411 421 56 1010	10 × 10	100	0,09
411 421 56 1211	12 × 12	110	0,15
411 421 56 1614	16 × 16	140	0,29
411 421 56 2016	20 × 20	160	0,52
411 421 56 2520	25 × 25	200	1,0
411 421 56 3225	32 × 32	250	2,05
411 421 56 4031	40 × 40	315	4,0
411 421 56 5040	50 × 50	400	7,9
411 421 56 6350	63 × 63	500	15,30

**PRAVÉ UBÍRACÍ  
NOŽE STRANOVÉ**

**ČSN 22 3524**



**Příklad objednávky:**  
JK 411 421 24 1010 – ČSN 22 3524  
nůž 10 × 10 – 100 ks



Číslo JK	Velikost h × b	Délka	Délka čela od špičky ostří nože	Hmotnost 1 ks v kg
411 421 24 1010	10 × 10	100	12	0,09
411 421 24 1211	12 × 12	110	16	0,15
411 421 24 1614	16 × 16	140	20	0,28
411 421 24 2016	20 × 20	160	25	0,51
411 421 24 2520	25 × 25	200	32	1,00
411 421 24 3225	32 × 32	250	40	2,00
411 421 24 4031	40 × 40	315	50	3,90
411 421 24 5040	50 × 50	400	60	7,80

**LEVÉ UBÍRACÍ  
NOŽE STRANOVÉ**

**ČSN 22 3525**

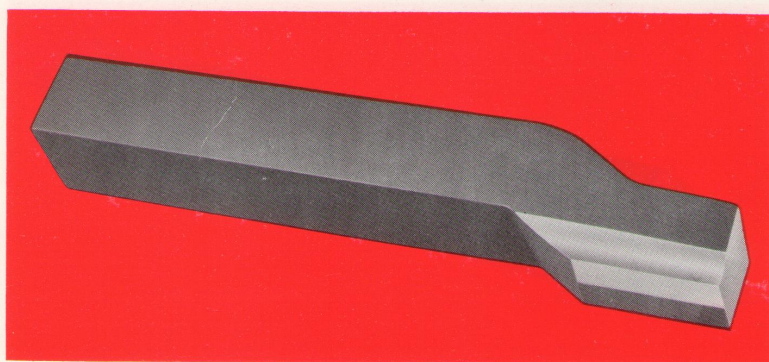

**Příklad objednávky:**  
JK 411 421 25 1010 – ČSN 22 3525  
nůž 10 × 10 – 100 ks



Číslo JK	Velikost h × b	Délka	Délka čela od špičky ostří nože	Hmotnost 1 ks v kg
411 421 25 1010	10 × 10	100	12	0,09
411 421 25 1211	12 × 12	110	16	0,15
411 421 25 1614	16 × 16	140	20	0,28
411 421 25 2016	20 × 20	160	25	0,51
411 421 25 2520	25 × 25	200	32	1,00
411 421 25 3225	32 × 32	250	40	2,00
411 421 25 4031	40 × 40	315	50	3,90
411 421 25 5040	50 × 50	400	60	7,80

# ČSN 22 3530

NABÍRACÍ  
NOŽE

Příklad objednávky:

JK 411 423 31 6414 – ČSN 22 3530 –  
nůž 20 × 12 – 100 ks

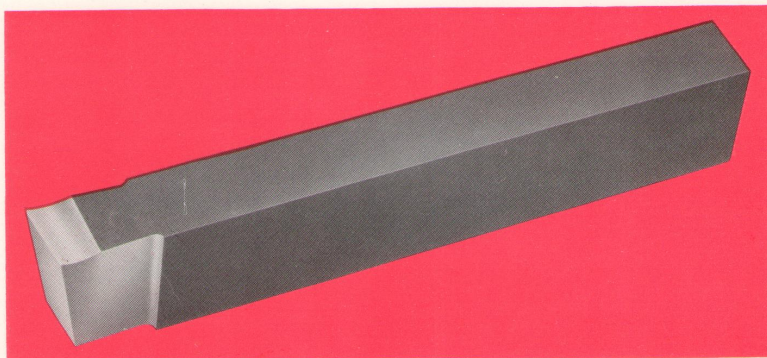

Číslo JK	Velikost h × b	Délka nože	Šířka ostří nože	Výška hrany ostří	Hmotnost 1 ks v kg
411 423 31 6414	20 × 12	140	16	22	0,24
411 423 31 6718	25 × 16	180	20	26	0,40
411 423 31 7022	32 × 20	220	25	36 0,90	
411 423 31 7328	40 × 25	280	32	46	2,45
411 423 31 7835	50 × 32	355	40	56	3,00

# ČSN 22 3532

HLADICÍ  
NOŽE

Příklad objednávky:

JK 411 424 33 6718 – ČSN 22 3532 –  
nůž 25 × 16 – 100 ks



Číslo JK	Velikost h × b	Délka nože	Výška hrany ostří	Hmotnost 1 ks v kg
411 424 33 6611	16 × 10	110	18	0,18
411 424 33 6414	20 × 12	140	22	0,26
411 424 33 6718	25 × 16	180	28	0,50
411 424 33 7022	32 × 20	220	36	1,10
411 424 33 7328	40 × 25	280	46	2,10

**PRAVÉ NOŽE  
ROHOVÉ**

**ČSN 22 3534**

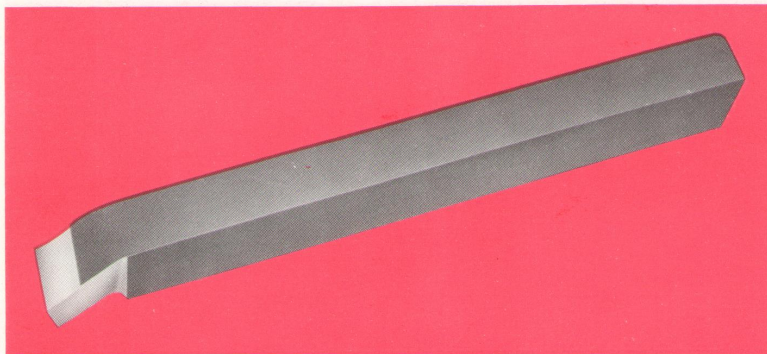

**Příklad objednávky:**

JK 411 425 36 3225 – ČSN 22 3534 –  
nůž 32 × 32 – 100 ks

Číslo JK	Velikost h × b	Délka nože	Výška hrany ostří	Hmotnost 1 ks v kg
----------	-------------------	---------------	-------------------------	-----------------------

**čtvercový průřez:**

411 425 36 1010	10 × 10	100	12	0,09
411 425 36 1211	12 × 12	110	14	0,15
411 425 36 1614	16 × 16	140	18	0,28
411 425 36 2016	20 × 20	160	22	0,50
411 425 36 2520	25 × 25	200	28	0,95
411 425 36 3225	32 × 32	250	36	1,95
411 425 36 4031	40 × 40	315	46	3,90
411 425 36 5040	50 × 50	400	56	7,80
411 425 36 6350	63 × 63	500	70	15,00

**obdélníkový průřez:**

411 425 36 6611	16 × 10	110	18	0,16
411 425 36 6414	20 × 12	140	22	0,26
411 425 36 6718	25 × 16	180	28	0,50
411 425 35 7022	32 × 20	220	36	1,10
411 425 36 7328	40 × 25	280	46	2,10
411 425 36 7835	50 × 32	355	56	4,40

# ČSN 22 3535

LEVÉ NOŽE  
ROHOVÉ

**Příklad objednávky:**

JK 411 425 37 3225 – ČSN 22 3535 –  
nůž 32 × 32 – 100 ks

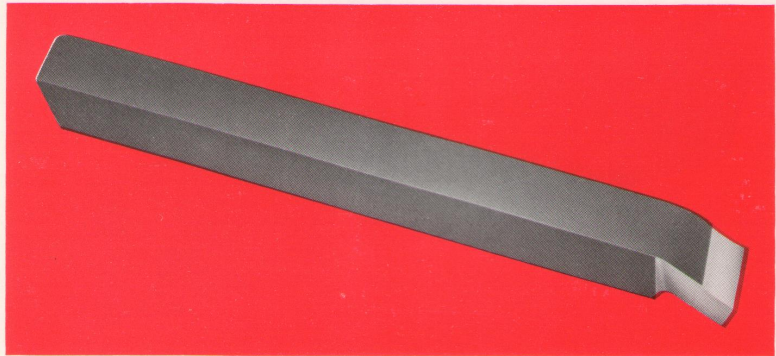

Číslo JK	Velikost h × b	Délka nože	Výška hrany ostří	Hmotnost 1 ks v kg
<b>čtvercový průřez:</b>				
411 425 37 1010	10 × 10	100	12	0,09
411 425 37 1211	12 × 12	110	14	0,15
411 425 37 1614	16 × 16	140	18	0,28
411 425 37 2016	20 × 20	160	22	0,50
411 425 37 2520	25 × 25	200	28	0,95
411 425 37 3225	32 × 32	250	36	1,95
411 425 37 4031	40 × 40	315	46	3,90
411 425 37 5040	50 × 50	400	56	7,80
411 425 37 6350	63 × 63	500	70	15,00



**VNITŘNÍ  
UBÍRACÍ NOŽE**

**ČSN 22 3540**



**Příklad objednávky:**  
JK 411 421 38 4040 – ČSN 22 3540 –  
nůž 40 × 40 – 100 ks



Číslo JK	Velikost h × b	Délka nože	Délka osazené části nože	Nejmenší průměr vrtné díry	Hmotnost 1 ks v kg
411 421 38 2531	25 × 25	315	100	45	1,55
411 421 38 3235	32 × 32	355	120	60	2,85
411 421 38 4040	40 × 40	400	155	75	5,02

**VNITŘNÍ  
UBÍRACÍ NOŽE**

**ČSN 22 3542**

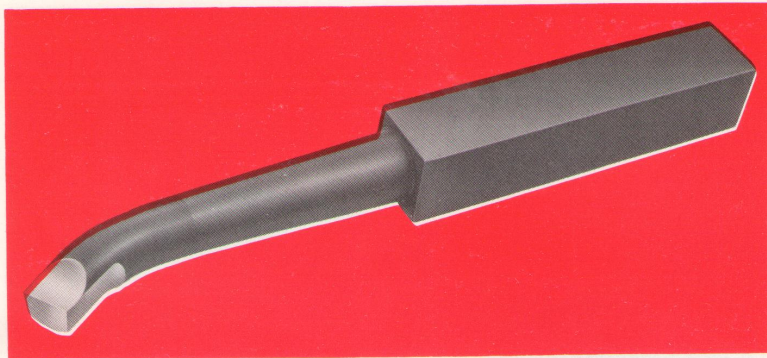

**Příklad objednávky:**  
JK 411 421 42 1614 – ČSN 22 3542 –  
nůž 16 × 16 – 100 ks



Číslo JK	Velikost h × b	Délka nože	Délka osazené části nože	Nejmenší průměr vrtné díry	Hmotnost 1 ks v kg
411 421 42 1010	10 × 10	100	40	14	0,08
411 421 42 1016	10 × 10	160	63	14	0,13
411 421 42 1212	12 × 12	125	50	18	0,14
411 421 42 1218	12 × 12	180	80	18	0,20
411 421 42 1614	16 × 16	140	63	24	0,28
411 421 42 1622	16 × 16	220	100	24	0,44
411 421 42 2016	20 × 20	160	80	30	0,50
411 421 42 2025	20 × 20	250	125	30	0,79

# ČSN 22 3544

VNITŘNÍ  
ROHOVÉ NOŽE

**Příklad objednávky:**

JK 411 425 43 2531 – ČSN 22 3544 –  
nůž 25 × 25 – 100 ks

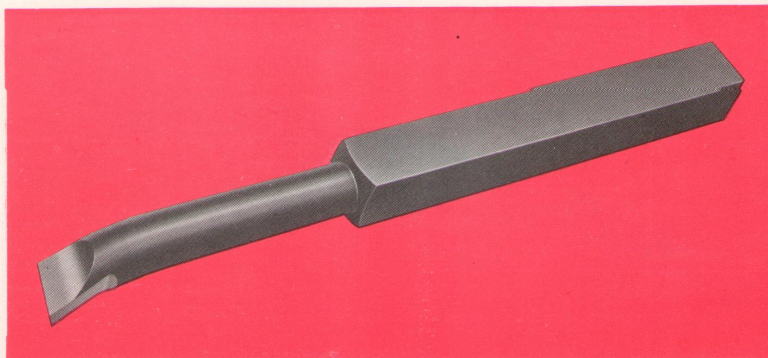

Číslo JK	Velikost h × b	Délka nože	Délka osazené části nože	Nejmenší průměr vrtné díry	Hmotnost 1 ks v kg
411 425 43 2531	25 × 25	315	100	45	0,80
411 425 43 3235	32 × 32	355	120	60	2,85
411 425 43 4040	40 × 40	400	155	75	5,02

# ČSN 22 3548

VNITŘNÍ  
ROHOVÉ NOŽE

**Příklad objednávky:**

JK 411 425 48 1614 – ČSN 22 3548 –  
nůž 16 × 16 – 100 ks

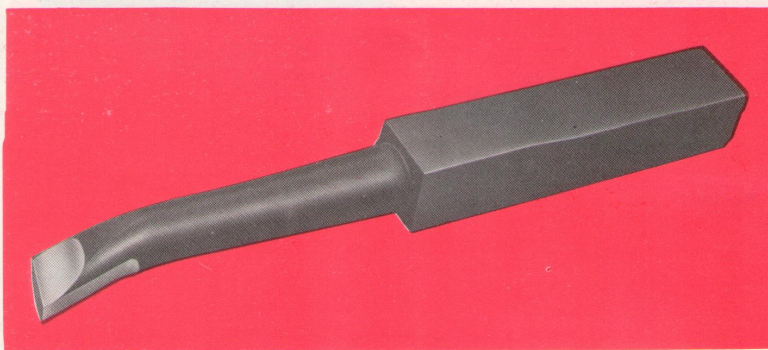

Číslo JK	Velikost h × b	Délka nože	Délka osazené části nože	Nejmenší průměr vrtné díry	Hmotnost 1 ks v kg
411 425 48 1010	10 × 10	100	14	40	0,08
411 425 48 1016	10 × 10	160	14	63	0,13
411 425 48 1212	12 × 12	125	18	50	0,14
411 425 48 1218	12 × 12	180	18	80	0,20
411 425 48 1614	16 × 16	140	24	63	0,28
411 425 48 1622	16 × 16	220	24	100	0,44
411 425 48 2016	20 × 20	160	30	80	0,50
411 425 48 2025	20 × 20	250	30	125	0,79

**PRAVÉ  
ZAPICHOVACÍ NOŽE**

**ČSN 22 3550**



**Příklad objednávky:**

JK 411 422 50 6414 – ČSN 22 3550 –  
nůž 20 × 12 – 100 ks



Číslo JK	Velikost h × b	Délka nože	Délka čela od špičky nože	Šířka ostří	Hmotnost 1 ks v kg
411 422 50 6612	16 × 10	120	20	4	0,15
411 422 50 6414	20 × 12	140	20	5	0,25
411 422 50 6718	25 × 16	180	25	6	0,50
411 422 50 7022	32 × 20	220	35	8	0,90
411 422 50 7328	40 × 25	280	45	10	1,90
411 422 50 7835	50 × 32	355	60	12	4,00

**LEVÉ  
ZAPICHOVACÍ NOŽE**

**ČSN 22 3551**

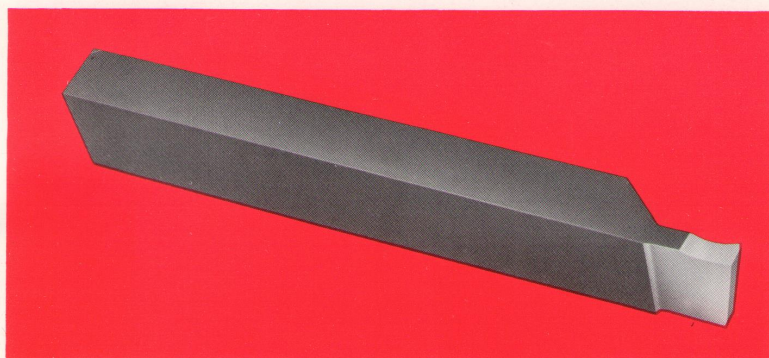

**Příklad objednávky:**

JK 411 422 51 6414 – ČSN 22 3551 –  
nůž 20 × 12 – 100 ks



Číslo JK	Velikost h × b	Délka nože	Délka čela od špičky nože	Šířka ostří	Hmotnost 1 ks v kg
411 422 51 6612	16 × 10	120	20	4	0,15
411 422 51 6414	20 × 12	140	20	5	0,25
411 422 51 6718	25 × 16	180	25	6	0,50
411 422 51 7022	32 × 20	220	35	8	0,90
411 422 51 7328	40 × 25	280	45	10	1,90
411 422 51 7835	50 × 32	355	60	12	4,00

# ČSN 22 3552

ZAPICHOVACÍ  
NOŽE VNITŘNÍ

**Příklad objednávky:**

JK 411 422 52 1218 – ČSN 22 3552 –  
nůž 12 × 12 – 100 ks

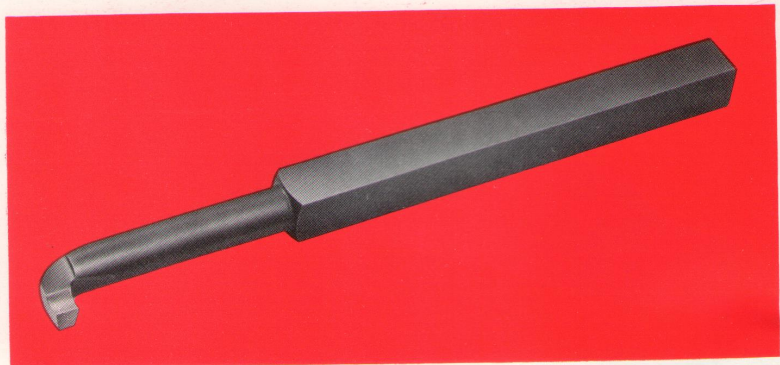

Číslo JK	Velikost h × b	Délka nože	Výška hrany ostří	Šířka ostří	Vyhnutí ostří	Nejmenší průměr vrt. díry	Hmotnost 1 ks v kg
411 422 52 1015	10 × 10	150	8	4	6	18	0,12
411 422 52 1218	12 × 12	180	10	5	8	22	0,20
411 422 52 1622	16 × 16	220	14	6	10	29	0,44
411 422 52 2025	20 × 20	250	18	8	12	36	0,79
411 422 52 2530	25 × 25	300	22	10	16	46	1,47
411 422 52 3235	32 × 32	355	30	12	18	56	2,85
411 422 52 4040	40 × 40	400	38	16	20	68	5,02

**PRAVÉ UPICHOVACÍ  
NOŽE DO DRŽÁKU**

**ČSN 22 3554**

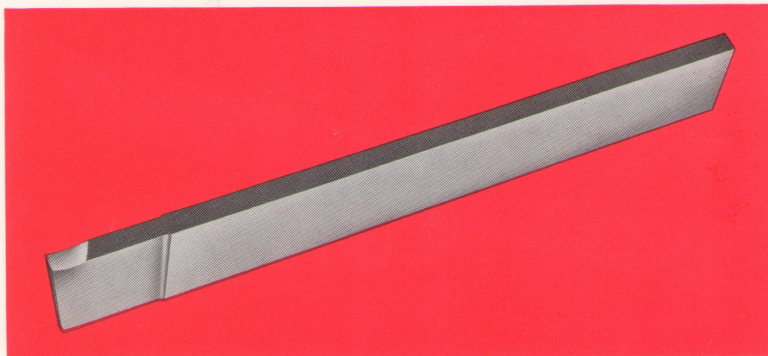

**Příklad objednávky:**

JK 411 427 54 3806 – ČSN 22 3554 –  
nůž 18 × 4 × 63 – 100 ks



Číslo JK	Velikost h × b × L	Délka čela od špičky části nože	Hmotnost 1 ks v kg
411 427 54 3206	12 × 3 × 63	16	0,016
411 427 54 3210	12 × 3 × 100	16	0,026
411 427 54 3806	18 × 4 × 63	20	0,032
411 427 54 3814	18 × 4 × 140	20	0,072
411 427 54 4416	25 × 5 × 160	25	0,126

**LEVÉ UPICHOVACÍ  
NOŽE DO DRŽÁKU**

**ČSN 22 3555**

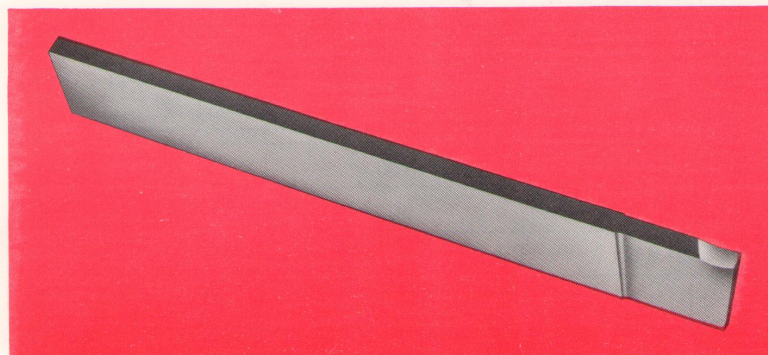

**Příklad objednávky:**

JK 411 427 55 3210 – ČSN 22 3555 –  
nůž 12 × 3 × 100 – 100 ks



Číslo JK	Velikost h × b × L	Délka čela od špičky části nože	Hmotnost 1 ks v kg
411 427 55 3206	12 × 3 × 63	16	0,016
411 427 55 3210	12 × 3 × 100	16	0,026
411 427 55 3806	18 × 4 × 63	20	0,032
411 427 55 3814	18 × 4 × 140	20	0,072
411 427 55 4416	25 × 5 × 160	25	0,126

# 22 3558

## UPICHOVACÍ NOŽE DRŽÁKOVÉ (REVOLVEROVÉ)

### Příklad objednávky:

JK 411 427 58 4310 – 22 3558 –  
nůž 20 × 5 × 100 – 100 ks

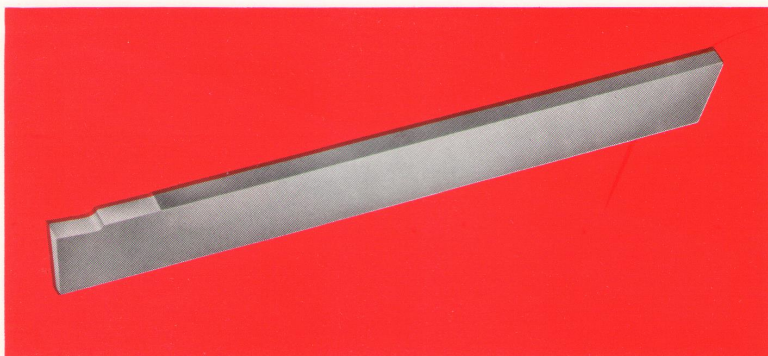

Číslo JK	Velikost h × b	Délka nože	Hmotnost 1 ks v kg
411 427 58 2608	6 × 1,6	80	0,007
411 427 58 2610	6 × 1,6	100	0,008
411 427 58 2708	8 × 2	80	0,010
411 427 58 2710	8 × 2	100	0,014
411 427 58 2908	10 × 2,5	80	0,016
411 427 58 2910	10 × 2,5	100	0,020
411 427 58 2916	10 × 2,5	160	0,032
411 427 58 3208	12 × 3	80	0,025
411 427 58 3210	12 × 3	100	0,032
411 427 58 3216	12 × 3	160	0,050
411 427 58 3708	16 × 4	80	0,040
411 427 58 3710	16 × 4	100	0,050
411 427 58 3716	16 × 4	160	0,080
411 427 58 3720	16 × 4	200	0,100
411 427 58 4308	20 × 5	80	0,064
411 427 58 4310	20 × 5	100	0,080
411 427 58 4316	20 × 5	160	0,140
411 427 58 4320	20 × 5	200	0,160
411 427 58 4908	25 × 6	80	0,080
411 427 58 4910	25 × 6	100	0,100
411 427 58 4916	25 × 6	160	0,200
411 427 58 4920	25 × 6	200	0,250
411 427 58 5316	32 × 8	160	0,320
411 427 58 5320	32 × 8	200	0,400
411 427 58 5920	40 × 10	200	0,550

**PRAVÉ ZAOBLOVACÍ  
NOŽE VYDUTÉ**

**ČSN 22 3562**

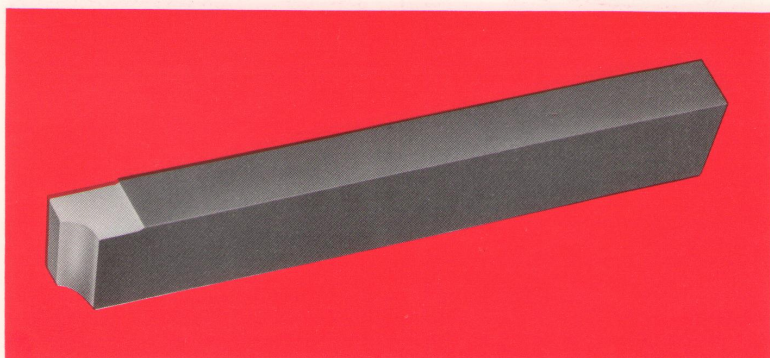

**Příklad objednávky:**

JK 411 426 62 6766 – ČSN 22 3562 –  
nůž r 10 – 100 ks



Číslo JK	Radius	Velikost h × b	Délka nože	Hmotnost 1 ks v kg
411 426 62 6651	2	16 × 10	110	0,14
411 426 62 6652	2,5	16 × 10	110	0,14
411 426 62 6654	3	16 × 10	110	0,14
411 426 62 6656	4	16 × 10	110	0,14
411 426 62 6458	5	20 × 12	140	0,26
411 426 62 6459	6	20 × 12	140	0,26
411 426 62 6462	8	20 × 12	140	0,26
411 426 62 6766	10	25 × 16	180	0,57
411 426 62 7070	12	32 × 20	220	1,11
411 426 62 7378	16	40 × 25	280	2,20
411 426 62 7882	18	50 × 32	355	4,46

Číslo JK	Velikost h × b	Délka nože	Hmotnost 1 ks v kg
411 427 62 3116	20 × 2,5	100	0,053
411 427 62 3118	20 × 3	100	0,065
411 427 62 3616	20 × 3,5	100	0,077
411 427 62 3916	20 × 4	100	0,090
411 427 62 4020	25 × 4	200	0,140
411 427 62 4420	25 × 5	200	0,180

# ČSN 22 3563

LEVÉ ZAOBLOVACÍ  
NOŽE VYDUTÉ

**Příklad objednávky:**

JK 411 426 63 6766 – ČSN 22 3562 –  
nůž r 10 – 100 ks



Číslo JK	Radius	Velikost h × b	Délka nože	Hmotnost 1 ks v kg
411 426 63 6651	2	16 × 10	110	0,14
411 426 63 6652	2,5	16 × 10	110	0,14
411 426 63 6654	3	16 × 10	110	0,14
411 426 63 6656	4	16 × 10	110	0,14
411 426 63 6458	5	20 × 12	140	0,26
411 426 63 6459	6	20 × 12	140	0,26
411 426 63 6462	8	20 × 12	140	0,26
411 426 63 6766	10	25 × 16	180	0,57
411 426 63 7070	12	32 × 20	220	1,11
411 426 63 7378	16	40 × 25	280	2,20
411 426 63 7882	18	50 × 32	355	4,46



**ZAPICHOVACÍ NOŽE NA ZÁPICHY  
VNITŘNÍCH METRICKÝCH ZÁVITŮ**

**ČSN 22 3586**

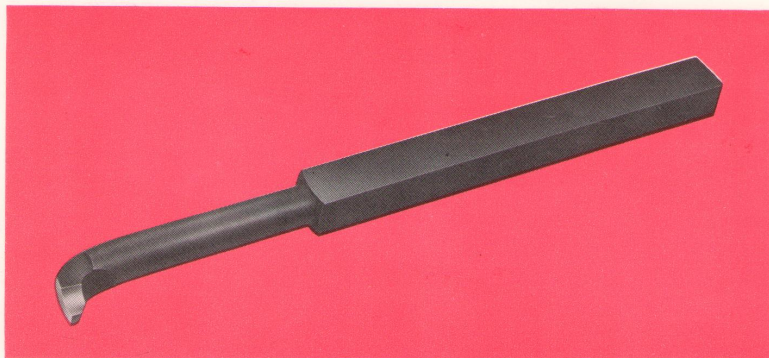

**Příklad objednávky:**

JK 411 422 86 1015 – ČSN 22 3586 –  
nůž 10 × 10 – 100 ks



Číslo JK	Velikost h × b	Délka nože	Délka osazené části nože	Šířka ostří	Vyhnutí ostří	Nejmenší průměr vrt. díry	Hmotnost 1 ks v kg
411 422 86 1015	10 × 10	150	50	2	6	18	0,09
411 422 86 1218	12 × 12	180	63	2,5	7	22	0,15

**UPICHOVACÍ NOŽE  
DRŽÁKOVÉ (REVOLVEROVÉ)**

**22 3589**



**Příklad objednávky:**

JK 411 427 89 3916 – 22 3589 –  
nůž 20 × 4 – 100 ks



Číslo JK	Velikost h × b	Délka nože	Hmotnost 1 ks v kg
411 427 89 3116	20 × 2,5	160	0,053
411 427 89 3416	20 × 3	160	0,065
411 427 89 3616	20 × 3,5	160	0,077
411 427 89 3916	20 × 4	160	0,090
414 427 89 4020	25 × 4	200	0,140
411 427 89 4420	25 × 5	200	0,180

# ČSN 22 3590

## NOŽE NA DRÁŽKY KLÍNOVÝCH ŘEMENIC

### Příklad objednávky:

JK 411 429 90 7328 – ČSN 22 3590 –  
nůž 40 × 25, α 34° – 100 ks

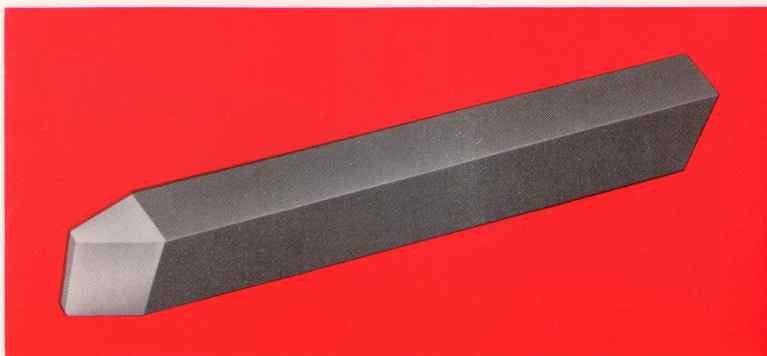

Číslo JK	Velikost h × b	Délka nože	Drážka řemenice		Vrchol. úhel α	Hmotnost 1 ks v kg
			b <sub>1</sub>	t <sub>1</sub>		
411 429 90 6414	20 × 12	140	8,5	9	34°	0,26
411 429 90 6718	25 × 16	180	11	11	34°	0,57
411 429 90 7022	32 × 20	220	14	14	34°	1,11
411 429 90 7328	40 × 25	280	19	19	34°	2,20
411 429 90 7835	50 × 32	355	27	20	36°	4,46
411 429 90 8245	63 × 40	450	32	23,5	36°	8,55



Číslo JK	Velikost h × b	Délka nože	Hmotnost 1 ks v kg
411 429 90 6414	20 × 12	140	0,26
411 429 90 6718	25 × 16	180	0,57
411 429 90 7022	32 × 20	220	1,11
411 429 90 7328	40 × 25	280	2,20
411 429 90 7835	50 × 32	355	4,46
411 429 90 8245	63 × 40	450	8,55